

KARIN E. J. KOLLAND



sein
reich
erfolg

intuitives **Reiki**
Licht-Management



Hanael Buch mit Seele

KARIN E. J. KOLLAND

intuitives Reiki
Licht-Management

Hanael Buch mit Seele

©Copyright Hanael Bücher mit Seele
Karin E. J. Kolland Verlags KEG
Gleisdorf 2006/2007

Alle Rechte, auch die des auszugsweisen Nachdrucks, der
Übersetzung und jegliche elektronische
oder sonstige Wiedergabe,
vorbehalten.

Lektorat: Margarethe Maria Woldeck
Bilder, Graphik, Satz und Layout: Karin E. J. Kolland
Druck: S.D. Graf Slowenien

ISBN 978-3-902383-09-7

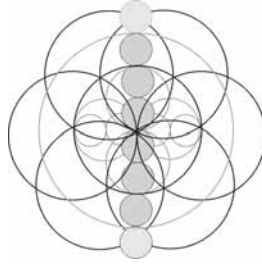

„Wir können nicht wissen, was Realität ist.
Wir können nur Realität sein!“

Inhaltsverzeichnis



1. Teil

Reiki, Geheimnis bewusster Handlung	5
Managen - organisiert handhaben	9
Reiki ist Lebensenergie	10
Zeitmanagement	13
Management & Erfolg	17
Geld ist ein Beziehungsspiel	24
Das morphogenetische Beziehungsfeld	27
Reiki Beziehungs-Management	37
Die vier Ur-Elemente	40
Entstehung der Elemente	45
Gottes Weisheit ist immer und überall	58
Reiki, höchstdimensionale Licht-Symbolarbeit	80
Management der verschiedenen Ebenen	110
Die Himmelsleiter ins Licht	118
Reiki-Symbole, der Geheimschlüssel des Metatron	130
Quintessenz	132

2. Teil

Intuitives Reiki Licht-Management: Praxis	134
Vertrauen	135
Harmonische Ausrichtung	138
Die Angst erlösen	142
Deinen Platz einnehmen	145
Grenzen setzen & neue Räume schaffen	148
Die Minusspirale stoppen	150
Kompetenz & Verantwortung	153
Herzenskraft einsetzen	157
Geldenergietraining	160
Das Gute stärken statt das Schlechte bekämpfen	164
Die Symbole des 2. Grades	167



Reiki,

Geheimnis bewusster Handlung

Jede Zeitepoche hat ihre spezielle Schwingung und Evolutionsaufgabe. Jedes Jahrtausend gräbt seine individuellen Wachstumsringe in die Matrix der Zeit, einer alten Eiche gleichkommend. Jedes Jahrhundert bringt neue frische Triebe und Errungenschaften, in jedem Jahrzehnt weht ein anderer verführerischer Duft über das Land und lockt uns jeden Tag die Welt neu zu entdecken. Das neu anbrechende einundzwanzigste Jahrhundert bringt eine eruptive Umwandlung mit sich, die die ganze Welt bereits erfasst hat und alles, was im Verborgenen ruhte, ins Licht des Tages schleudert. Gräben und Krater werden aufgerissen, quer über Länder und Erdteile hinweg, mitten durch Völker und Kulturen, Religionen und Weltanschauungen, Sippen und Familien zieht sich die Spur des kosmischen Pfluges. Der Boden wird gründlich umgegraben und neu vorbereitet, damit neue Saat wachsen und sprießen kann. Was innen war, drängt nach außen, was außen hungert, wartet sehnsüchtig ins Allerheiligste-Innere aufgenommen zu werden. Dieses Allerheiligste-Innere ist der neue Raum, der Raum der Freiheit, der Liebe und des Lichtes, den wir alle suchen.

Jede bewusste HAND-lung in unserem Leben beruht auf drei intuitiven Wahrnehmungen: Be-GREIFEN, Be-WEG-en, für GUT befinden. Am besten erkennen wir das, wenn wir Babys und kleine Kinder beobachten. Babys beginnen ihre Welt mit dem Mund und mit den Händen zu erkunden. Durch ihre Hände lernen sie zu greifen und zu begreifen. Wir sehen, wie eng die Benutzung der Hand, das Greifen, das Berühren und Spüren mit dem Informationsverarbeitungsprozess im Gehirn verbunden ist, der das



Erspürte als Begriff abspeichert. Durch die Entdeckung, die führende Hände, die Haut, die Lippen machen, erlangen wir als Mensch Begriffsvermögen. Wir lernen Unterschiedliches zueinander in Beziehung zu setzen und daraus erfolgt Logik und Erkenntnis. Neugierde und Entdeckungslust sind der Antrieb. Die Hände werden benutzt, um etwas in Bewegung zu setzen, ein Stofftier, einen Ball, sich selbst. So werden die ersten Wege zurückgelegt. Bewegen ermöglicht Ortswahrnehmung und eine Erweiterung des Gesichtsfeldes. Wir können unseren Blick schweifen lassen, wir können unsere Arme und Beine ausstrecken und uns selbst in Bewegung setzen. Wer Wege zurücklegt, sammelt Erfahrungen. Erfahrungen, die wieder neue Erkenntnisse bringen und rationales, wie auch empirisches Denken ermöglichen.

Be-GREIFEN, be-WEG-en, für GUT befinden

Bewegung ist auch eng mit der inneren, der emotionalen Gemütsbewegung gekoppelt. Auch da zeigen Kinder uns, wie sehr ihre ersten Handlungen von Lust- oder auch Unlustgefühlen begleitet sind. Eine Bewegung, eine Handlung wird für gut und befriedigend empfunden oder für ungut. Diese gefühlsmäßige Verwobenheit von Begreifen und Bewegen führt zum Befinden, welches sich als Befriedigung, Zufriedenheit oder Unbefriedigtsein, Unzufriedenheit äußert. Zufriedenheit beruht sowohl auf rationalem Begriffsvermögen als auch auf emotionaler Empfindung. Nur wenn beides zusammen stimmt, dann werden wir eine Handlung als gut und geglückt erleben.

Über Glück und Unglück in unserem Leben entscheiden nicht die anderen. Das ist reine Projektion. Über Glück und Unglück in unserem Leben entscheiden wir immer selbst durch unsere geglückten oder misslungenen Handlungen und Bewegungen. Glück erfordert als erste Prämisse sich selbst aufzuraffen und das eigene Leben



selbst (-bewusst) in die Hand zu nehmen. Reiki zu erlernen, sich rückzubesinnen auf die Kraft und Heilkraft der eigenen Hände und der eigenen Handlungsfähigkeit eröffnet neue Wege, neue Erfahrungen und eine Vielzahl von bislang ungenutzten Chancen. Reiki, die universelle Lebensenergie, als Triebfeder für menschliches Glück und Wohlergehen, für Gesundheit, Erfolg und Zufriedenheit einzusetzen ist eine moderne Möglichkeit ganzheitlichen Handelns. Da jeder Mensch in seiner Begrifflichkeit sich seine eigene Welt selbst erkundet, mehr oder weniger mutig, mehr oder weniger weit und tief ausgesteckt, definiert sich das Bild der individuellen Welt aus der Summe der subjektiven Erfahrungen. Vertrauen wir uns der Lichtkraft von Reiki an, so strecken wir unsere Hände aus und berühren eine höhere Dimension. Bitten wir darum und lassen wir es zu, so können wir erleben, wie sich aus der höheren Dimension Hände des Lichtes uns entgegenstrecken und uns führen: zu unserem eigenen höchsten Wohle, zum höchsten Wohle jedes anderen und zum höchsten Wohle des Großen Ganzen.

In meinen drei Büchern „*Intuitives Reiki der erste Grad*“, „*Intuitives Reiki, der zweite Grad*“ und „*Intuitives Reiki, der Meistergrad*“ erläutere ich die Möglichkeiten Reiki zu erlernen und zur Heilung und Meisterschaft einzusetzen. Dieses neue Buch soll ein vertieftes Wissen - bis in die atomaren Strukturen - vorallem der Anwendungsmöglichkeiten des zweiten Reiki-Grades und der Reiki-Symbole vermitteln. Mit besonderem Augenmerk soll ein Blick auf die uns allen gemeinsame Welt der gesellschaftlichen, wirtschaftlichen und politischen Strukturen unserer Zeit geworfen werden. Gerade jetzt und gerade heutzutage sind wir gefordert mit allen uns zur Verfügung stehenden Möglichkeiten unser Leben und unseren Lebensraum - Planet Erde - neu zu überdenken. Die alten Strukturen funktionieren nicht mehr, das spüren wir alle. Die



Wandlung und Schwingungserhöhung macht weder vor unserem Privatleben noch vor den wirtschaftlichen, gesellschaftlichen, wissenschaftlichen und politischen Lebensbereichen halt; wir brauchen eine Neuorientierung und ganzheitliche Reform. Doch wie können wir all die Probleme in den Griff bekommen, wenn das ganze, komplizierte globale Netzwerk rational nicht mehr erfassbar ist und kalkulierbare Handlungen wegen der Entscheidungsfreiheit des einzelnen Mitspielers fast nicht mehr möglich sind?

Die Ausgangssituation ist komplex und kompliziert, dennoch ist die Antwort einfach: Wir brauchen ein neues bewusstes und ganzheitliches Management. Ein Management, das sich nicht auf Einzel-faktoren stützt, sich nicht an ausgesuchten profitablen Zielen ausrichtet, sondern ein Management, das uns rücführt und rücfbindet an die naturgegebenen kosmischen und göttlichen Gesetze, die ewig und unzerstörbar sind. Ein Management, das von den kleinsten mikrokosmischen Bausteinen, also den Atomen, bis zu den größten makrokosmischen Zusammenhängen in der globalen Vernetzung eine harmonische Abstimmung der Beziehungen der Einzelfaktoren zueinander regelt. Ein Management für unsere persönlichen und privaten Bereiche und ein Management für Gesellschaft, Wirtschaft, Politik, Kunst, Kultur und Wissenschaften. Ein Management für den Frieden unter den Menschen, aber auch für den Frieden und zum höchsten Wohle aller anderen Lebewesen der Natur, die das ganz gleiche Recht haben auf diesem Planeten zu leben wie wir. Ein Management, das auch die Rechte der Tiere und Pflanzen anerkennt, das die Einzigartigkeit, Freiheit und Individualität jedes Einzelnen und des Großen Ganzen gleichermaßen wertschätzt.



Managen - organisiert handhaben

Asset-Management
Debt-Management
Facility-Management
Lean Management
Scientific Management
Change Management
Management by Results
Impression Management
Knowledge Management
Management by Delegation
Mood-Management
Management by Exception
Portfolio-Management
M. by Wandering Around
Color Management
Zen Management
Systemisches Management
Evolutionäres Management
Generatives Management

usw.

Vermögensveraltung
Schuldenstrukturpolitik
Analyse und Optimierung
schlankes Management
wissenschaftliche Betriebsführung
Organisationsentwicklung
Management nach Ergebnissen
Sozialpsychologie
Wissensmanagement
Delegationsmanagement
Stimmungs-Regulations-Theorie
Management n. Ausnahmepinzipien
Personalentwicklungsprogramm
unspezifische Führungstechnik
Farbmanagementsystem
Kontemplationstechnik
systemisches Denken und Handeln
begünstigte Selbstorganisation
Erfahrung aus Generationen

Management ist ein englischer Begriff. „*To manage*“ heißt so viel wie „*handhaben, leiten, organisieren*“ und ist eine Bezeichnung für die Führung von Institutionen, Unternehmen, Verbänden, Parteien und vielerlei Arten von Geschäften, wobei Bereiche wie Organisation, Planung, Grundsatzentscheidungen, Steuerung und Kontrolle vom Management erfasst werden. Der Begriff Management wird vom lateinischen „*manum agere*“ abgeleitet, was so viel heißt wie „*jemanden an die Hand nehmen und führen*.“ Es geht dabei also um die Führung durch die Hand, die HAND-habung! Manus, das lateinische Wort für Hand. Was liegt näher als mit der bunten Vielfalt verschiedenster Managementmethoden, die in den letzten Jahren wie wuchernde Schwammerl den Businessmarkt zierten, eine



zeichnet und wahrgenommen, wenn er Atome und Moleküle bewegt und Bäume, Sträucher, Häuser, Menschen oder Tiere seine Kraft spüren. Mit anderen Worten könnten wir das polare Spiel von Masse und Energie auch als Struktur und Prozess verstehen.

Betrachten wir aus diesem Blickwinkel Reiki, dann können wir auch hier feststellen, dass Reiki als freie kosmische Energie erst dann sichtbar und spürbar wird, wenn ein Subjekt bereit ist sich für die Reiki-Energie zu öffnen. Reiki ist wie der Wind, Reiki braucht ein Subjekt um es bewegen, heilen und in seiner Schwingung anheben zu können. Derjenige, der sich auf die Reiki-Energie einlässt, wird ihr Wirken als Prozess erleben. Derjenige, der nicht bereit ist sich auf Reiki wirklich einzulassen, wird Reiki nicht spüren und die Energie geht an ihm vorbei.

Struktur und Prozess sind zeitlich und räumlich bedingte Phänomene, die Formen erzeugen. Auch hier haben wir eine Polarität zwischen dem passiven und dem dynamischen Aspekt der Wirklichkeit. Zeit verändert Raum und Subjekt. Oder anders herum betrachtet, Raum und Subjekt verändern sich und zeigen Zeitabläufe auf. Das heißt, die Zeit wird erst sichtbar und spürbar durch Veränderungen und Bewegungsabläufe. (Erddrehung, Tag, Nacht, Jahreszyklen usw.) Wozu brauchen wir diese Überlegungen, wenn wir uns doch mit Management beschäftigen wollen - mit Erfolg, Reichtum und Glück? Das wirst du gleich erkennen. Doch zunächst gilt es herauszufinden, was gemanagt werden soll: dein Einkommen, die Familienwirtschaft, deine Lebensplanung, deine Freizeitgestaltung? Gut, du wirst feststellen, dass das Management deines Einkommens unausweichlich verknüpft ist mit dem Management deines Arbeitgebers, dem Management des Finanzministers, dem Management der Pflichtversicherung, dem Management der Finanzstrategien usw. Das Management deiner Familienwirtschaft ist



LOOK INSIDE!

Leseprobe



nen Innenraum und eine eigene Schwingung mit einer besonderen Frequenz und besonderen Amplitude. Wenn wir mit dem ersten Reiki-Symbol CR arbeiten, dann aktivieren wir in jedem Lebewesen und jeder Form diese von Gott gegebene Eigenschwingung. Das biologische Leben folgt der sich verjüngenden bzw. erweiternden Weisheitsspirale, die wir in vielen Formen (z.B. Schneckengehäuse) der Natur finden. Daraus ergibt sich das „*biologische*“ CR-Symbol:

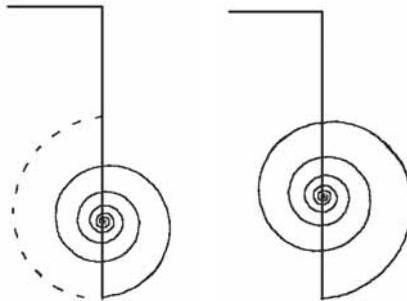

Mittels des CR-Symbols greifen wir hinaus in die Unendlichkeit des kosmischen Raumes und ziehen die Spiralbewegung in unsere „*Daseinsachse*“ herein. Du kannst dir jetzt leicht vorstellen, dass Atome, in Bereichen, auf die wir das CR-Symbol anwenden, in ihrer natürlichen atomaren Schwingung bestärkt werden. Ist ein Gefüge (Körper, Zelle, Molekül etc.) aus dem „*Takt*“ gekommen, also krank geworden, so wird die Erweckung der Eigenschwingung seiner Atome seine ursprüngliche Kraft und Selbstheilungskraft stärken. Natürlich kann dies nicht jede Spirale, die wir über etwas zeichnen. Es gehört die Einweihung dazu, die Autorität mit dieser hohen Licht-Frequenz zu arbeiten. Ein tägliches Lernen ist notwendig, um den eigenen Bewusstseins- und Energiekanal so rein und klar wie nur möglich zu halten, damit wir die reinste und höchste Frequenz von Reiki weitergeben.

Cosmiel, der große kosmische Erzengel und Baumeister mit



seinen vielen kleinen Cosimel-Engeln (Engel des Entzückens) leistet im atomaren Bereich eine exakte Arbeit. Er zieht die Spirale in genauen Sequenzen der Archimedes-Spirale und dies führt uns zum „kosmischen“ CR-Symbol.

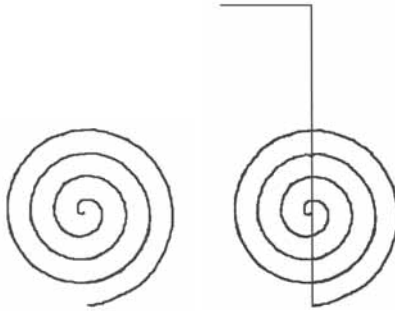

Die Engel sagen mir, ich soll dieses CR-Symbol in die Frucht des Lebens (mit dem Würfel des Metaton) und den Herzschlag des Lebens einfügen.

Ich füge das CR-Symbol ein und bin begeistert!

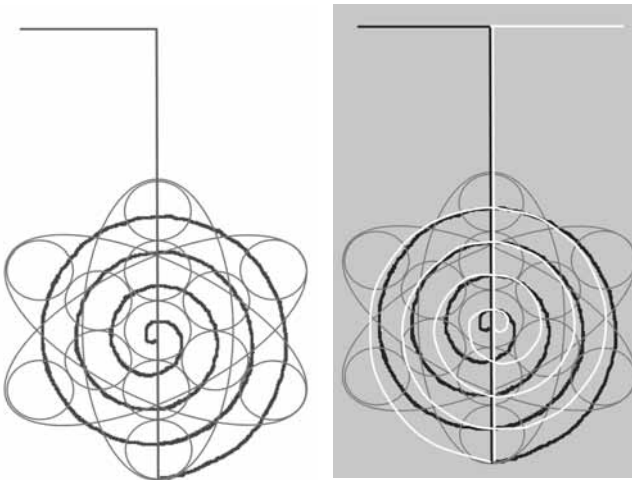

Jetzt kann ich verstehen, warum Cosmiel, der große kosmische Baumeister, von den vielen Cosimel-Engeln der Begeisterung umgeben ist. Im göttlichen Wunderbauplan passt nämlich alles vollkommen perfekt in Harmonie zueinander! „*That is Good's*



Perfection!“ Denn, was ich sehe ist, dass das Symbol vom Herzschlag des Lebens aktiviert wird! Die Archimedesspirale kommt ja wieder zurück aus der Unendlichkeit und die Rhythmen ergeben im Mittel bzw. in der direkten Berührung die Schnittpunkte der Herzen. Da ist nichts Zufall, sondern alles genaueste Ordnung. Betrachten wir die Frucht des Lebens in der fertigen dreidimensionalen Erscheinung von oben und sehen uns aus dieser Perspektive das CR-Symbol in seinen beiden Drehrichtungen an. Nun ist es nur noch ein kleiner Schritt hin zur dreidimensionalen Anwendung.

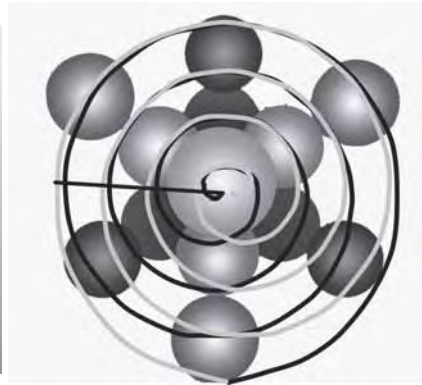
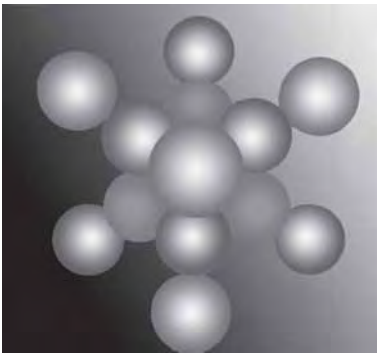

Wenn du das 3D-CR in der Reiki-Anwendung mit der ätherischen Hand über dich selbst zeichnest, wird es etwa so aussehen:

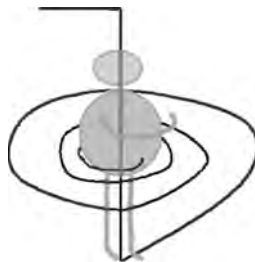

Du zeichnest das erste Reiki-Symbol (CR) raumumschließend, wobei du in gewohnter Weise oben links beginnst, senkrecht herunterziehst und dann in die Raumdiagonale gehst mit der ersten



ich wirklich neugierig. Nun möchte ich das Wunder der Symbole weiter ergründen und mache mich an die Arbeit. Die Engel sagen, ich soll dir Bilder liefern, die dich inspirieren - das wäre besser als verstandesmäßige Analyse, denn Zerlegung bringt Einzelteile, die nur Bruchstücke der gesamten Wahrheit sind; Einzelteile, mit denen die Menschen sich dann herumplagen. Inspirierende Bilder, Klänge und Symbole hingegen fügen Einzelteile zum Ganzen zusammen - so erahnst, siehst, hörst und fühlst du die Einheit und Harmonie der ganzen Wahrheit. Ich zeige dir daher einige Studien. Schau sie bitte mit deinem Herzen an und sei bereit intuitiv die kosmische Wahrheit aufzunehmen. Beobachte, lasse dich durch die Bilder einfach inspirieren. Du wirst genau das erkennen, was JETZT in dein Weltbild passt. Nimmst du das Buch in einigen Monaten wieder in die Hand, wirst du andere Zusammenhänge erfassen.

SHK-Entwicklung aus dem CR - mit beiden Drehrichtungen
über Blume und Herzschlag des Lebens

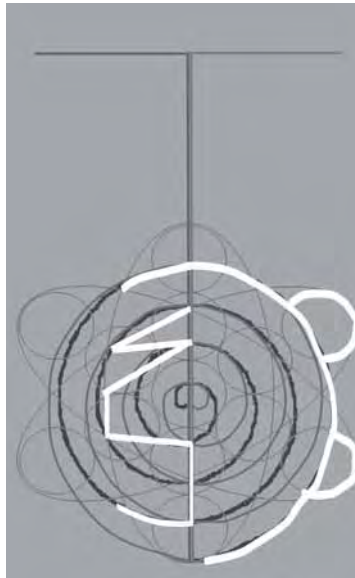



Mehr als 45000 Leser/innen von
intuitives Reiki nach
Sensei Mikaomi Usui.
Von vielen Reiki-Lehrern/innen
empfohlen.

Karin Erika-Luise Johanna Kolland
Kosmologin und
Meisterin für intuitives Reiki®
nach Sensei Mikaomi Usui

EIN REIKIBUCH DER BESONDEREN ART Vertiefung der Symbolarbeit

Der Ursprung der Reiki-Symbole in der heiligen Geometrie wird im theoretischen Teil des Buches gezeigt. Die Autorin gibt Einblick, wie die Reiki-Symbole im mikrokosmischen und makrokosmischen Gefüge des Universums heilend wirken. Im 2. Teil des Buches werden praktische Übungsbeispiele angeboten, um mit der *Reiki-Lichthand* das private und berufliche Leben bewusst und erfolgreich zu „managen“. Denn Management kommt vom lateinischen Wort „manus - die Hand“ und bedeutet bewusste Handlung. Das Buch zeigt, dass auf Reiki-Praktizierende ein noch großes Potenzial möglicher Anwendungen wartet. Mit intuitivem Reiki Licht-Management kann jeder Mensch einen wertvollen Beitrag leisten für eine friedliche, faire und harmonische Weiterentwicklung in der Welt.

Wissen weitergeben ist Liebe

ISBN 978-3-902383-09-7